

# H<sub>2</sub> & FC EXPO

## High-pressure Hydrogen Dispenser for Fuel Cell Vehicles



### Hydrogen Component



コリオリ式流量計

Coriolis Mass Flowmeter



水素充填ノズル

Hydrogen Nozzle



緊急離脱カップリング

Hydrogen Break-away coupling

明日への技術と信頼のサービス

# TATSUNO

**70 MPa**

**燃料電池車(FCV)用 高圧水素ガスディスペンサー**

**High-pressure Hydrogen Dispenser for Fuel Cell Vehicles**

**High flow filling dispenser for Heavy Duty Vehicles**

**HF** 1 Nozzle  **300g/sec**



北米向け HDV 用  
高速充填ディスペンサー

**World Premiere**

- 1ノズルで超高速充填  
Ultra-high speed filling with one nozzle
- 約10分でトラックに充填  
Truck fills in less than 10 minutes

**LUMINOUS H<sub>2</sub>**

**MF** 2 Nozzles  **180g/sec**



- FCトラック向けMF(ミドルフロー)対応  
Adapted to MF (Middle Flow) for FC truck
- 2ノズル同時充填で充填スピードアップ  
Simultaneous fueling with two nozzles to increase fueling efficiency

**HYDROGEN-NX LF & LS**

**NF** 1 Nozzle  **60g/sec**



- 片側充填モデル
- 両側充填モデル
- 充填ノズルの位置は正面・側面から選択可能  
Two options for nozzle placement, on the front or side of the dispenser
- ディスペンサー周囲の視界確保に配慮したデザインで操作性も抜群  
Designed with consideration for ensuring visibility around the dispenser and excellent operability

**HYDROGEN-NX M**

**NF** 1 Nozzle  **60g/sec**



- コンテナモデル  
Container model
- 移動モデル  
Movable model
- コンテナに収納しやすいコンパクトなデザイン  
Compact design for an easy fitting in the container
- 日常のメンテナンスの作業性に配慮した設計  
Efficient design for daily maintenance

**HYDROGEN-Duo**

**NF** 1 Nozzle  **60g/sec**





- 北米で最も多く設置されているモデル  
Most installed and exclusive model for North America
- デュアルノズルで2台のFCVに同時充填が可能  
Dual nozzles enable simultaneous filling for up to two vehicles



**Easy and Safe!**

**コリオリ式流量計**

**Coriolis Mass Flowmeter**

モデル / Model	分離型 Separate Type		一体型 Integral Type			一体型大口径 Integrated large-diameter
	H35	H70	H35	H35	H70	H70
圧力クラス / Pressure class	H35	H70	H35	H35	H70	H70
流量クラス / Flow rate	NF		NF	MF	NF/MF	HF
最大許容圧力 / Maximum allowable pressure	50MPa	120MPa	50MPa	50MPa	99.9MPa	96.3MPa
標準流量範囲 / Standard flow range	10 ~ 60kg/h	10 ~ 300kg/h	10 ~ 80kg/h	10 ~ 270kg/h	10 ~ 450kg/h	96 ~ 1920kg/h
イメージ / Appearance						

**水素充填ノズル**

**Hydrogen Nozzle**

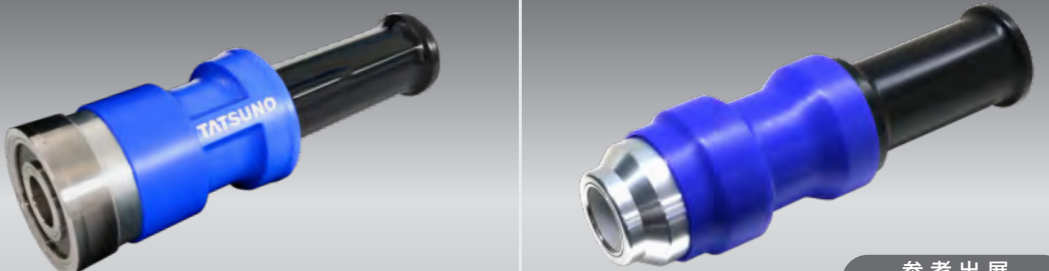
圧力クラス / Pressure class	H70	
	NF/MF	HF
流量クラス / Flow rate	NF/MF	HF
常用最大流量 / Maximum flow rate	90g/secc	300g/sec
イメージ / Appearance		

参考出展  
Reference Exhibition

**緊急離脱カップリング**

**Hydrogen Break-away coupling**

圧力クラス / Pressure class	H70	
	NF/MF	HF
流量クラス / Flow rate	NF/MF	HF
常用最大流量 / Maximum flow rate	90g/secc	300g/sec
備考 / Remarks	サイレンサ、フィルタ標準装備 / Silencer, filter with standard equipment	サイレンサ装備 / Equipped silencer
イメージ / Appearance		

参考出展  
Reference Exhibition

# Utilized in various fields

## 水素ステーション

Hydrogen Stations



## 水素製造出荷設備、実験研究設備等

Hydrogen production and shipping facilities, experimental research facilities, etc.

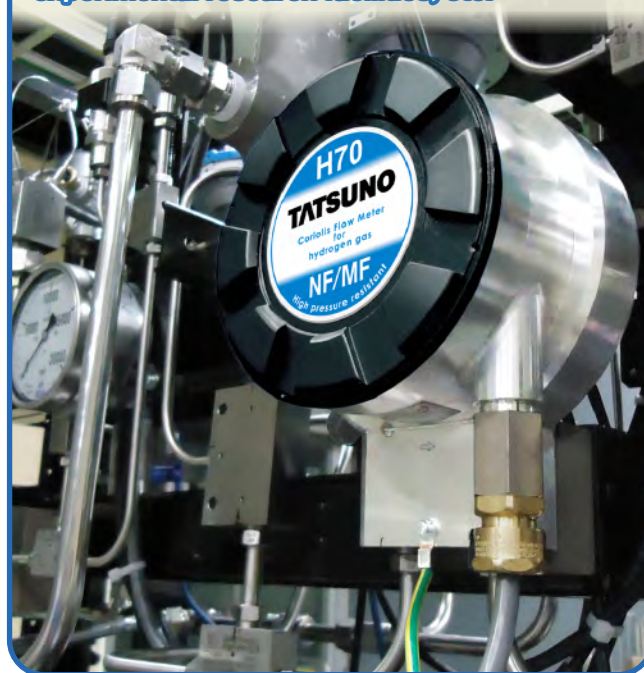

# Worldwide Network

Republic of Korea  
**KOREA TATSUNO CO., LTD.**

People's Republic of China  
**SHANGHAI TATSUNO CORPORATION**

Republic of India  
**TATSUNO INDIA PRIVATE LIMITED**

Czech Republic  
**TATSUNO EUROPE a.s.**

Russian Federation  
**TATSUNO RUS**

United States of America  
**TATSUNO NORTH AMERICA, INC.**

Kingdom of Thailand  
**TATSUNO THAILAND CO., LTD.**

Malaysia  
**TATSUNO ENGINEERING & SERVICE MALAYSIA SDN. BHD.**



⚠️ この製品の取扱いについては、製品に添付されている取扱説明書等にしてください。

●法規改正および製品の改良のため、このカタログに掲載されている仕様・デザインなどは予告なしに変更する場合があります。●写真などは印刷のため商品の色と多少異なる場合があります。

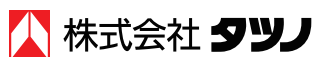

本社 / 〒108-8520 東京都港区三田三丁目2番6号  
☎ 050-9000-0567 ☎ 03-3452-6125  
水素事業部 /  
〒247-8570 横浜市栄区笠間四丁目1番1号  
☎ 050-9002-0723 ☎ 045-891-1414  
<https://tatsuno-corporation.com>



Hydrogen Business Department  
1-1, Kasama 4-Chome, Sakae-Ku, Yokohama, 247-8570, Japan  
Telephone: +81-(0)50-9002-0723 Fax: +81-(0)45-891-1414